



PRODUKTKATALOG



PRESENTATION

you deserve better

Free Price



Faites un
cet hiver
Jusqu'à 150
de réduction

mynectar



nach Seiten geordnet		alphabetisch geordnet	
Standardumschläge	3-5	airpoc Luftpolstertaschen	30
Transparenthüllen	6-8	CD-Luftpolstertaschen	11
Colorline	8-10	CD-ROM-Hüllen	11
Disketten-Versandtaschen	11	Colorline	8-10
CD-Luftpolstertaschen	11	CYGNUS Excellence	25-26
CD-ROM-Hüllen	11	Disketten-Versandtaschen	11
Kuvertierumschläge <i>couvertmatic</i> ®	12-13	Dokumententaschen	23
Panoramafenster	14	Faltenumschläge	21
Versandtaschen	15-18	Faltentaschen	21
Sicherheitstaschen fadenverstärkt	19	Jiffy Papierpolstertaschen	31
Sicherheitstaschen SECURITEX®	20	K-Pack Polster-Taschen	32
Faltentaschen	21	Kuvertierumschläge <i>couvertmatic</i> ®	12-13
Faltenumschläge	21	Lohnbeutel	23
Papprückwandtaschen	22	Musterbeutel	23
Lohnbeutel	23	Naturell	27
Musterbeutel	23	Panoramafenster	14
Dokumententaschen	23	Papprückwandtaschen	22
CYGNUS Excellence	25-26	PREMIUM LINE	28-29
Naturell	27	Sicherheitstaschen fadenverstärkt	19
PREMIUM LINE	28-29	Sicherheitstaschen SECURITEX®	20
airpoc Luftpolstertaschen	30	Standardumschläge	3-5
Jiffy Papierpolstertaschen	31	Transparenthüllen	6-8
K-Pack Polster-Taschen	32	Versandtaschen	15-18

	Art.-Nr.	Papiersorte	g/qm	Fenster	Karton	Paletten-Einheit	Gewicht (g/Stk.)
Standardumschläge	Rückantwort – nassklebend						
105 x 155 mm	201030	Offset weiß mit Innendruck	70		2.000	120.000	2,9
105 x 215 mm	201060	Offset weiß mit Innendruck	70		1.000	77.000	4,0

DIN C6 – nassklebend

114 x 162 mm

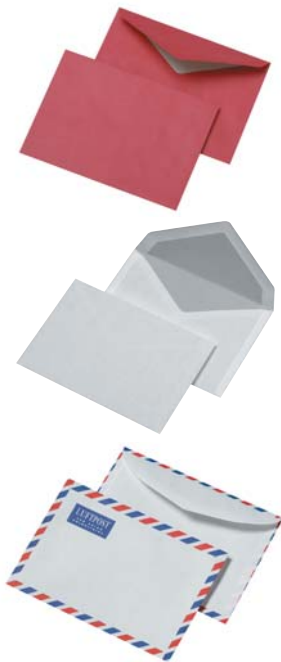

211260	Offset weiß mit Innendruck	72		1.000	100.000	3,3
211200	Offset weiß mit Innendruck	75		1.000	100.000	3,5
211210	Offset weiß mit Innendruck	100		1.000	70.000	4,6
213338	Recycling grau	75		1.000	100.000	3,5
211013	Recycling blau	75		1.000	100.000	3,5
211015	Recycling grün	75		1.000	100.000	3,5
211052	Recycling rot	75		1.000	100.000	3,5
211072	Recycling rot – LS/RE*	75		1.000	100.000	3,5
211290	Offset weiß – Luftpost**	70		1.000	100.000	3,2
212390	Offset weiß – Seidenfutter***	80		500	50.000	3,7
211680	Offset weiß mit Innendruck	72	45 x 90	1.000	100.000	3,3
213348	Recycling grau	75	45 x 90	1.000	100.000	3,5

DIN C6 – selbstklebend



211730	Offset weiß mit Innendruck	72		1.000	100.000	3,3
213738	Recycling grau	75		1.000	100.000	3,5
211860	Offset weiß mit Innendruck	72	45 x 90	1.000	100.000	3,3
211690	Offset weiß m. Zahlenmeer-Ildr.	75	35 x 85	1.000	100.000	3,5
213868	Recycling grau	75	45 x 90	1.000	100.000	3,5

DIN C6 – haftklebend mit Abdeckstreifen



217740	Offset weiß mit Innendruck	80		500	90.000	3,7

DIN B6 – nassklebend

125 x 176 mm



231070	Offset weiß mit Innendruck	75		1.000	72.000	4,1
233338	Recycling grau	75		1.000	72.000	4,1
232390	Offset weiß – Seidenfutter***	80		500	60.000	4,4

* LS/RE: mit Aufdruck „Lieferschein/Rechnung“ ** mit blau/rotem Rand und Luftpostklischee *** mit grauem Seidenvollfutter

Standardumschläge

110 x 220 mm



Art.-Nr.	Papiersorte	g/qm	Fenster	Karton	Paletten-Einheit	Gewicht (g/Stk.)
----------	-------------	------	---------	--------	------------------	------------------

DIN Lang – nassklebend

221130	Offset weiß mit Innendruck	72		1.000	77.000	4,4
221080	Offset weiß mit Innendruck	75		1.000	77.000	4,5
221090	Offset weiß mit Innendruck	100		1.000	55.000	6,1
221850	Offset weiß - Seidenfutter**	80		500	50.000	4,8
223338	Recycling grau	75		1.000	77.000	3,7
221400	Offset weiß mit Innendruck	72	45 x 90	1.000	77.000	4,4
221390	Offset weiß - Luftpost*	70	45 x 90	1.000	77.000	4,2
223348	Recycling grau	75	45 x 90	1.000	77.000	4,5

DIN Lang – selbstklebend

221440	Offset weiß mit Innendruck	72		1.000	77.000	4,5
221450	Offset weiß mit Innendruck	80		1.000	77.000	4,8
223358	Recycling grau	75		1.000	77.000	4,5
227700	Offset weiß mit Innendruck	72	45 x 90	1.000	77.000	4,5
221570	Offset weiß mit Innendruck	75	45 x 90	1.000	77.000	4,5
222150	Offset weiß mit Innendruck	80	45 x 90	1.000	77.000	4,8
228700	Offset weiß mit Innendruck „Zipp-o-let“	75	45 x 90	1.000	77.000	4,5
223368	Recycling grau	75	45 x 90	1.000	77.000	4,5
221491	Offset chamois mit braunem Innendruck	80	45 x 90	1.000	77.000	4,8

DIN Lang – haftklebend mit Abdeckstreifen

227500	Offset weiß mit Innendruck	75		1.000	77.000	4,5
227450	Offset weiß mit Innendruck	80		500	55.000	4,8
227470	Offset weiß mit Innendruck	100		500	55.000	6,1
227510	Offset weiß mit Innendruck	75	45 x 90	1.000	77.000	4,5
227460	Offset weiß mit Innendruck	80	45 x 90	500	55.000	4,8
227480	Offset weiß mit Innendruck	100	45 x 90	500	55.000	6,1

* mit blau/rotem Rand und Luftpostklischee ** mit grauem Seidenvollfutter

	Art.-Nr.	Papiersorte	g/qm	Fenster	Karton	Paletten-Einheit	Gewicht (g/Stk.)
Standardumschläge	114 x 229 – selbstklebend						
 114 x 229 mm	201450	Offset weiß mit Innendruck	75		1.000	77.000	4,9
	201570	Offset weiß mit Innendruck	75	45 x 90	1.000	77.000	4,9

	Kompakt – selbstklebend						
 125 x 229 mm	207450	Offset weiß mit Innendruck	75		1.000	70.000	5,4
	208458	Recycling grau	75		1.000	70.000	5,4
	207570	Offset weiß mit Innendruck	75	45 x 90	1.000	70.000	5,4
	208578	Recycling grau	75	45 x 90	1.000	70.000	5,4

	DIN C5 – nassklebend						
 162 x 229 mm	251010	Offset weiß ohne Innendruck	80		500	36.000	7,4
	251040	Offset weiß – Seidenfutter*	100		500	27.000	9,3

	DIN C5 – haftklebend mit Abdeckstreifen						
	257100	Offset weiß mit Innendruck	100		500	40.000	9,3
	257110	Offset weiß mit Innendruck	100	45 x 90	500	40.000	9,3

	DIN C4 – haftklebend mit Abdeckstreifen						
 229 x 324 mm	287370	Offset weiß mit Innendruck	100		250	22.500	18,6
	287380	Offset weiß mit Innendruck	100	90 x 55	250	22.500	18,6

* mit grauem Seidenvollfutter

	Art.-Nr.	Papiersorte	g/qm	Fenster	Karton	Paletten-Einheit	Gewicht (g/Stk.)
Transparenthüllen	SO, transparent, ohne Fenster nassklebend						
 62 x 98 mm	10100	Transparent weiß	92		100		1,39
	1010094	Transparent intensivrot	100		100		1,51
	1010084	Transparent intensivorange	100		100		1,51
	1010044	Transparent intensivgelb	100		100		1,51
	1010024	Transparent eisblau	100		100		1,51
	1010034	Transparent intensivblau	100		100		1,51

C6, transparent, ohne Fenster nassklebend							
 114 x 162 mm	10115	Transparent weiß	92		500		0,84

SO, transparent, ohne Fenster nassklebend							
120 x 180 mm	10130	Transparent weiß	92		500		4,96

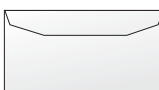
Din Lang, transparent, ohne Fenster nassklebend							
 110 x 220 mm 114 x 229 mm	10215	Transparent weiß	100		500		6,05
	10216	Transparent weiß	100		500		6,52

DIN C5, transparent, ohne Fenster nassklebend							
 162 x 229 mm	20915	Transparent weiß	92		500		8,53

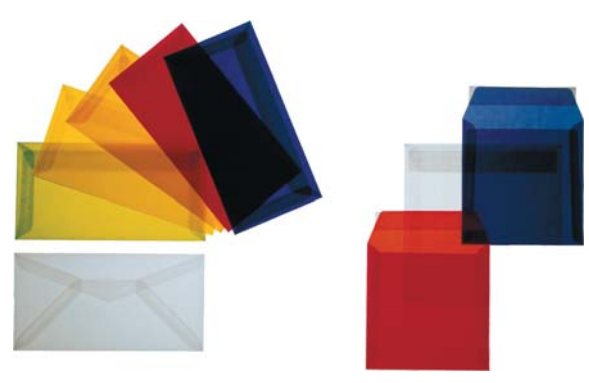

Das Programm

Die transparenten Kuverts werden aus farbigem und weißem Papier gefertigt und sind in vielen Formaten kurzfristig lieferbar. Ihre Sonderwünsche können über Anfertigungen realisiert werden. Muster oder Farbfächer senden wir Ihnen gerne kostenlos zu.

Die Veredelung

Eine zusätzliche Veredelung der Kuverts ist ein- bis vierfarbig im *Offsetdruck* möglich. Bei großflächigem, kräftigem Farbauftrag setzen wir eine *UV-Trocknung* ein.

Die Zertifizierung

Die eingesetzten weißen transparenten Papiere wurden auf maschinelle Lesbarkeit getestet und sind von der *Post* zertifiziert worden. Da sich das Zertifikat immer auf ein komplettes Mailing bezieht und somit auch die Gestaltung des Inhalts und die Art der Adressierung einfließt, empfehlen wir zur Vermeidung von erhöhten Portokosten eine Abstimmung mit den Automatisierungsbeauftragten der Post. Gerne stehen wir Ihnen beratend zur Seite. Bei den nassklebenden Langhüllen ist eine *maschinelle Kuvertierung* möglich.

Art.-Nr.		g/qm	Fenster	Karton	Paletten-Einheit	Gewicht (g/Stk.)
----------	--	------	---------	--------	------------------	------------------

Transparenthüllen

C6, transparent, ohne Fenster mit Haftstreifen

114 x 162 mm

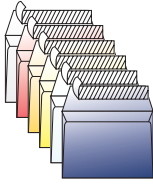

10120	Transparent weiß	92		500		4,3
1012094	Transparent intensivrot	100		500		4,6
1012084	Transparent intensivorange	100		500		4,6
1012044	Transparent intensivgelb	100		500		4,6
1012024	Transparent eisblau	100		500		4,6
1012034	Transparent intensivblau	100		500		4,6

S0, transparent, ohne Fenster mit Haftstreifen

125 x 125 mm

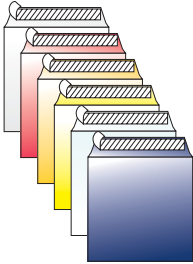

27005	Transparent weiß	92		100		3,6
2700594	Transparent intensivrot	100		100		3,9
2700584	Transparent intensivorange	100		100		3,9
2700544	Transparent intensivgelb	100		100		3,9
2700524	Transparent eisblau	100		100		3,9
2700534	Transparent intensivblau	100		100		3,9

170 x 170 mm

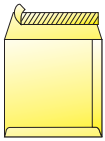

27015	Transparent weiß	110		500		8
2701594	Transparent intensivrot	100		500		7,5
2701584	Transparent intensivorange	100		500		7,5
2701544	Transparent intensivgelb	100		500		7,5
2701564	Transparent intensivgrün	100		500		7,5
2701534	Transparent intensivblau	100		500		7,5

220 x 220 mm

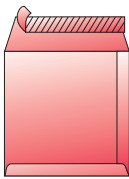

27115	Transparent weiß	110		500		13,5
2711594	Transparent intensivrot	100		500		12
2711584	Transparent intensivorange	100		500		12
2711544	Transparent intensivgelb	100		500		12
2711564	Transparent intensivgrün	100		500		12
2711534	Transparent intensivblau	100		500		12

DL, transparent, ohne Fenster mit Haftstreifen

110 x 220 mm

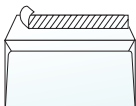

10220	Transparent weiß	100		500		6
1022094	Transparent intensivrot	100		500		6
1022084	Transparent intensivorange	100		500		6
1022044	Transparent intensivgelb	100		500		6
1022064	Transparent intensivgrün	100		500		6
1022024	Transparent eisblau	100		500		6
1022034	Transparent intensivblau	100		500		6

Art.-Nr.	Papiersorte	g/qm	Fenster	Karton	Paletten-Einheit	Gewicht (g/Stk.)
----------	-------------	------	---------	--------	------------------	------------------

Transparenthüllen

C5, transparent, ohne Fenster mit Haftstreifen

162 x 229 mm



20950	Transparent weiß	100		500		9,3
2095094	Transparent intensivrot	100		500		9,3
2095084	Transparent intensivorange	100		500		9,3
2095044	Transparent intensivgelb	100		500		9,3
2095064	Transparent intensivgrün	100		500		9,3
2095034	Transparent intensivblau	100		500		9,3

C4, transparent, ohne Fenster mit Haftstreifen

229 x 324 mm

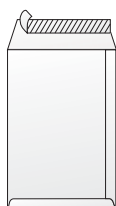

20615	Transparent weiß	110		250		20,5

KO, transparent, ohne Fenster mit Haftstreifen

125 x 235 mm

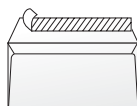

10225	Transparent weiß	92		500		6,8



... mehr Farbe für Kuverts!

Colorline ist ein Exklusivprodukt „made in Switzerland by Elco“ das auch unter der Bezeichnung Elco office color vertrieben wird.

Art.-Nr.	Farbe (entspricht ca.)	g/qm	Fenster	Karton	Paletten-Einheit	Gewicht (g/Stk.)
----------	------------------------	------	---------	--------	------------------	------------------

„Colorline“

C6, Briefhüllen mit Haftstreifen, ohne Fenster

114 x 162 mm



1853032	intensivblau (Ptn 306 U)	100		250		4,6
1853033	königsblau (Ptn Process Blue)	100		250		4,6
1853062	intensivgrün (Ptn 367 U)	100		250		4,6
1853072	intensivgelb (HKS 2)	100		250		4,6
1853042	goldgelb (HKS 4)	100		250		4,6
1853041	hellchamois (30% HKS 1)	100		250		4,6
1853092	intensivrot (HKS 14)	100		250		4,6
1853052	eosinrot (Ptn 211 U)	100		250		4,6
1853053	violett (Ptn 2726 U)	100		250		4,6
1853082	orange (HKS 8)	100		250		4,6

„Colorline“

114 x 229 mm

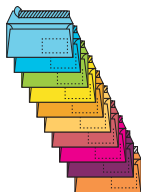
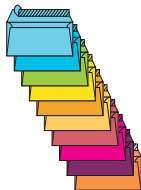

DL, ohne Fenster, mit Haftstreifen

Art.-Nr.	Farbe (entspricht ca.)	g/qm	Fenster	Karton	Paletten-Einheit	Gewicht (g/Stk.)
1854032	intensivblau (Ptn 306 U)	100		250		6,5
1854033	königsblau (Ptn Process Blue)	100		250		6,5
1854062	intensivgrün (Ptn 367 U)	100		250		6,5
1854072	intensivgelb (HKS 2)	100		250		6,5
1854042	goldgelb (HKS 4)	100		250		6,5
1854041	hellchamois (30% HKS 1)	100		250		6,5
1854092	intensivrot (HKS 14)	100		250		6,5
1854052	eosinrot (Ptn 211 U)	100		250		6,5
1854053	violett (Ptn 2726 U)	100		250		6,5
1854082	orange (HKS 8)	100		250		6,5

DL, mit Fenster, mit Haftstreifen

1954032	intensivblau (Ptn 306 U)	100		250		6,5
1954033	königsblau (Ptn Process Blue)	100		250		6,5
1954062	intensivgrün (Ptn 367 U)	100		250		6,5
1954072	intensivgelb (HKS 2)	100		250		6,5
1954042	goldgelb (HKS 4)	100		250		6,5
1954041	hellchamois (30% HKS 1)	100		250		6,5
1954092	intensivrot (HKS 14)	100		250		6,5
1954052	eosinrot (Ptn 211 U)	100		250		6,5
1954053	violett (Ptn 2726 U)	100		250		6,5
1954082	orange (HKS 8)	100		250		6,5

C5, ohne Fenster, haftklebend mit Abdeckstreifen

162 x 229 mm

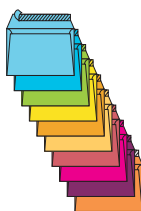

1856032	intensivblau (Ptn 306 U)	100		250		9,2
1856033	königsblau (Ptn Process Blue)	100		250		9,2
1856062	intensivgrün (Ptn 367 U)	100		250		9,2
1856072	intensivgelb (HKS 2)	100		250		9,2
1856042	goldgelb (HKS 4)	100		250		9,2
1856041	hellchamois (30% HKS 1)	100		250		9,2
1856092	intensivrot (HKS 14)	100		250		9,2
1856052	eosinrot (Ptn 211 U)	100		250		9,2
1856053	violett (Ptn 2726 U)	100		250		9,2
1856082	orange (HKS 8)	100		250		9,2



Art.-Nr.	Farbe (entspricht ca.)	g/qm	Fenster	Karton	Paletten-Einheit	Gewicht (g/Stk.)
----------	------------------------	------	---------	--------	------------------	------------------

„Colorline“

C4 – ohne Fenster, haftklebend mit Abdeckstreifen

229 x 324 mm

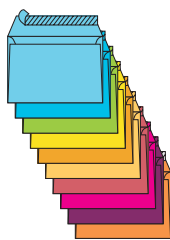

2058132	intensivblau (Ptn 306 U)	120		200		22,25
2058133	königsblau (Ptn Process Blue)	120		200		22,25
2058162	intensivgrün (Ptn 367 U)	120		200		22,25
2058172	intensivgelb (HKS 2)	120		200		22,25
2058142	goldgelb (HKS 4)	120		200		22,25
2058141	hellchamois (30% HKS 1)	120		200		22,25
2058192	intensivrot (HKS 14)	120		200		22,25
2058152	eosinrot (Ptn 211 U)	120		200		22,25
2058153	violett (Ptn 2726 U)	120		200		22,25
2058182	orange (HKS 8)	120		200		22,25

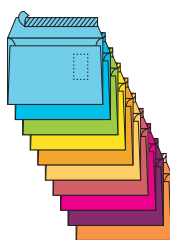

C4 - mit Fenster, haftklebend mit Abdeckstreifen

2058032	intensivblau (Ptn 306 U)	120		250		22,25
2058033	königsblau (Ptn Process Blue)	120		250		22,25
2058062	intensivgrün (Ptn 367 U)	120		250		22,25
2058072	intensivgelb (HKS 2)	120		250		22,25
2058042	goldgelb (HKS 4)	120		250		22,25
2058041	hellchamois (30% HKS 1)	120		250		22,25
2058092	intensivrot (HKS 14)	120		250		22,25
2058082	orange (HKS 8)	120		250		22,25

Ordo, mit Fenster, haftklebend mit Abdeckstreifen

220 x 310 mm

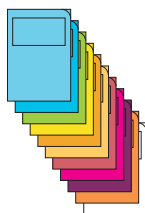

500132	intensivblau (Ptn 306 U)	120		100		20,50
500133	königsblau (Ptn Process Blue)	120		100		20,50
500162	intensivgrün (Ptn 367 U)	120		100		20,50
500172	intensivgelb (HKS 2)	120		100		20,50
500142	goldgelb (HKS 4)	120		100		20,50
500141	hellchamois (30% HKS 1)	120		100		20,50
500192	intensivrot (HKS 14)	120		100		20,50
500152	eosinrot (Ptn 211 U)	120		100		20,50
500153	violett (Ptn 2726 U)	120		100		20,50
500182	orange (HKS 8)	120		100		20,50
500110	weiß	120		100		20,50



	Art.-Nr.	Papiersorte	g/qm	Fenster	Karton	Paletten-Einheit	Gewicht (g/Stk.)
CD ROM Hüllen	selbstklebend						
85 x 85 mm	201085	Offset weiß	90	Ø 60	2.000	182.000	1,7

	selbstklebend							
	124 x 124 mm	201170	Offset weiß	90		2.000	100.000	3,5
		201070	Offset weiß	90	Ø 110	2.000	100.000	3,5
		201091	Offset weiß*	90	Ø 110	2.000	100.000	3,5

	selbstklebend							
	124 x 153 mm	201150	Offset weiß	90	Ø 110	2.000	80.000	4,3

	selbstklebend							
	145 x 150 mm	201145	Offset weiß	90	Ø 110	1.000	84.000	4,9

	selbstklebend							
	145 x 190 mm	201110	Offset weiß mit Innendruck	90	Ø 110	1.000	72.000	6,2

CD Luftpolstertaschen	haftklebend mit Abdeckstreifen						
175 x 200 mm Außenmaß	412227	braun			100	3.000	14,0
	411220	weiß			100	3.000	14,0

Diskettenversandtaschen	3,5" – haftklebend mit Abdeckstreifen						
125 x 150 mm	203250	Duplexkarton weiß mit Luftpolsterfolie			100	4.800	14,0

* Sticker auf der Rückseite der Hülle

	Art.-Nr.	Papiersorte	g/qm	Fenster	Karton	Paletten-Einheit	Gewicht (g/Stk.)
--	----------	-------------	------	---------	--------	------------------	------------------

Kuvertierumschläge		DIN C6 – nassklebend, innenliegende Seitenklappen						
	114 x 162 mm	212000	Offset weiß mit Innendruck	75		1.000	100.000	3,5
		215338	Recycling grau	75		1.000	100.000	3,5
		212010	Offset weiß mit Innendruck	75	45 x 90	1.000	100.000	3,5
		215348	Recycling grau	75	45 x 90	1.000	100.000	3,5

		DIN Lang – nassklebend, innenliegende Seitenklappen, Trapezschnitt						
	110 x 220 mm	222130	Offset weiß mit Innendruck	75		1.000	77.000	4,5
		225338	Recycling grau	75		1.000	77.000	4,5
		225400	Offset weiß mit Innendruck	70	45 x 90 rechts	1.000	77.000	4,2
		222400	Offset weiß mit Innendruck	75	45 x 90	1.000	77.000	4,5
		225348	Recycling grau	75	45 x 90	1.000	77.000	4,5

		114 x 229 – nassklebend, außenliegende Seitenklappen						
	114 x 229 mm	202320	Offset weiß mit Innendruck	75		1.000	77.000	5,0
		202280	Offset weiß mit Innendruck	80		1.000	77.000	5,2
		203328	Recycling grau	75		1.000	77.000	5,0
		202330	Offset weiß mit Innendruck	75	45 x 90	1.000	77.000	5,0
		202340	Offset weiß mit Innendruck	75	45 x 90 rechts	1.000	77.000	5,0
		202480	Offset weiß mit Innendruck	80	45 x 90	1.000	77.000	5,2
		203338	Recycling grau	75	45 x 90	1.000	77.000	5,0

		114 x 229 – nassklebend, innenliegende Seitenklappen						
		206320	Offset weiß mit Innendruck	75		1.000	77.000	5,0
		206328	Recycling grau	75		1.000	77.000	5,0
		206330	Offset weiß mit Innendruck	75	45 x 90	1.000	77.000	5,0
		206338	Recycling grau	75	45 x 90	1.000	77.000	5,0

		Kompakt – nassklebend, außenliegende Seitenklappen						
	125 x 229 mm	207320	Offset weiß mit Innendruck	75		1.000	70.000	5,4
		207330	Offset weiß mit Innendruck	75	45 x 90	1.000	70.000	5,4
		208338	Recycling grau	75	45 x 90	1.000	70.000	5,4

		Kompakt – nassklebend, außenliegende Seitenklappen						
	120 x 235 mm	201320	Offset weiß mit Innendruck	80		1.000	70.000	5,6
		201330	Offset weiß mit Innendruck	80	45 x 90	1.000	70.000	5,6

	Art.-Nr.	Papiersorte	g/qm	Fenster	Karton	Paletten-Einheit	Gewicht (g/Stk.)
Kuvertierumschläge	DIN C5 – nassklebend, innenliegende Seitenklappen, Trapezschnitt						
	255320	Offset weiß mit Innendruck	75		500	48.000	7,0
	253328	Recycling grau	80		500	48.000	7,4
	255330	Offset weiß mit Innendruck	75	45 x 90	500	48.000	7,0
	253338	Recycling grau	80	45 x 90	500	48.000	7,4
	255341	Offset weiß mit Innendruck	90		500	48.000	8,4
	255351	Offset weiß mit Innendruck	90	45 x 90	500	48.000	8,4

	220 x 220 – nassklebend, Trapezschnitt						
	301290	Offset weiß mit Innendruck	100		500	35.000	12,1
	301291	Offset weiß mit Innendruck	100	45 x 90	500	35.000	12,1

	DIN C4 – nassklebend, innenliegende Seitenklappen, Trapezschnitt						
	281070	Offset weiß mit Innendruck	100		250	22.500	18,6
	281100	Offset weiß mit Innendruck	120		250	17.500	22,3
	281060	Offset weiß mit Innendruck	100	90 x 55	250	22.500	18,6
	281090	Offset weiß mit Innendruck	120	90 x 55	250	17.500	22,3
	283338	Recycling grau	100		250	22.500	18,6
	283438	Recycling grau	100	90 x 55	250	22.500	18,6

Bewährt auf allen gängigen Kuvertiersystemen, z.B.:



	Art.-Nr.	Farbe	g/qm	Fenster	Karton	Paletten-Einheit	Gewicht (g/Stk.)
--	----------	-------	------	---------	--------	------------------	------------------

Panoramafenster

Kuvertierhüllen, nassklebend, mit Panoramafenster

KU 114 x 229 mm

C5 162 x 229 mm

C4 229 x 324 mm



14201	weiß, chlorfrei	100		500		6,5
19601	weiß, chlorfrei	100		500		9,3
20601	weiß, chlorfrei	120		250		22,3

Kuvertierhüllen, nassklebend, mit Panoramafenster und Adressfeld

KU 114 x 229 mm

C5 162 x 229 mm

C4 229 x 324 mm

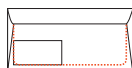

14203	weiß, chlorfrei	100		500		6,5
19602	weiß, chlorfrei	100		500		9,3
20602	weiß, chlorfrei	120		250		22,3

Briefhüllen, mit Panoramafenster und Haftstreifen

DL 114 x 229 mm

C5 162 x 229 mm

C4 229 x 324 mm

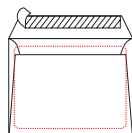

19201	weiß, chlorfrei	100		500		6,5
19501	weiß, chlorfrei	100		500		9,3
20501	weiß, chlorfrei	120		250		22,3

Briefhüllen, mit Panoramafenster und Haftstreifen und Adressfeld

KU 114 x 229 mm

C5 162 x 229 mm

C4 229 x 324 mm

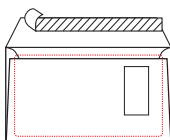

19202	weiß, chlorfrei	100		500		6,5
19502	weiß, chlorfrei	100		500		9,3
20502	weiß, chlorfrei	120		250		22,3

Panoramafenster



Briefhüllen mit Panoramafenster

Ein Qualitätprodukt mit vielen Vorteilen:

- Hohe Aufmerksamkeit
- Sichtbarer Inhalt
- Ein Druck kann entfallen

Ideal für den Versand von:

- Prospekten
- Katalogen
- Flyern

Gerne informieren wir Sie über zusätzliche Druck- und Adressiermöglichkeiten. Muster erhalten Sie kostenlos.

	Art.-Nr.	Papiersorte	g/qm	Fenster	Karton	Paletten-Einheit	Gewicht (g/Stk.)
Versandtaschen	Kompakt – haftklebend						
125 x 229 mm	307450	Offset weiß mit Innendruck	80		500	60.000	5,7

DIN C5 – nassklebend								
162 x 229 mm	359388	Recycling grau	80		500	50.000	7,4	
	351087	Natron braun	70		500	52.500	6,5	
	351097	Natron braun	90		500	50.000	8,3	
	351170	Offset weiß mit Innendruck	90		500	50.000	8,3	
	359398	Recycling grau	80	45 x 90	500	50.000	7,4	
	351227	Natron braun	90	45 x 90	500	50.000	8,3	
	351230	Offset weiß mit Innendruck	90	45 x 90	500	50.000	8,3	

DIN C5 – selbstklebend							
	359408	Recycling grau	80		500	50.000	7,4
	351337	Natron braun	90		500	50.000	8,4
	351340	Offset weiß mit Innendruck	90		500	50.000	8,4
	359418	Recycling grau	80	45 x 90	500	50.000	7,4
	352227	Natron braun	90	45 x 90	500	50.000	8,4
	351460	Offset weiß mit Innendruck	90	45 x 90	500	50.000	8,4

DIN C5 – haftklebend mit Abdeckstreifen							
	357707	Natron braun	90		500	50.000	8,3
	359340	Offset weiß mit Innendruck	90		500	50.000	8,3
	355550	SECURITEX®*	130		100	30.000	11,1
	359460	Offset weiß mit Innendruck	90	45 x 90	500	50.000	8,3

* SECURITEX® – ausführliche Informationen auf Seite 14

Versandtaschen

176 x 250 mm



Art.-Nr.	Papiersorte	g/qm	Fenster	Karton	Paletten-Einheit	Gewicht (g/Stk.)
DIN B5 – nassklebend						
361118	Recycling grau	80		500	36.000	8,8
361067	Natron braun	90		500	36.000	9,9
361110	Offset weiß mit Innendruck	90		500	36.000	9,9
361227	Natron braun	90	45 x 90	500	36.000	9,9

DIN B5 – selbstklebend



361247	Natron braun	90		500	36.000	9,9
361120	Offset weiß mit Innendruck	90		500	36.000	9,9
362227	Natron braun	90	45 x 90	500	36.000	9,9

DIN B5 – haftklebend mit Abdeckstreifen

361257	Natron braun	90		500	36.000	9,9
361140	Offset weiß mit Innendruck	90		500	36.000	9,9
365550	SECURITEX®*	130		100	30.000	14,2

DIN E5 – nassklebend

200 x 280 mm

371057	Natron braun	90		500	30.000	12,6



Versandtaschen

229 x 324 mm



DIN C4 – nassklebend

Art.-Nr.	Papiersorte	g/qm	Fenster	Karton	Paletten-Einheit	Gewicht (g/Stk.)
383838	Recycling grau	90		250	22.500	16,7
381057	Natron braun	90		250	22.500	16,7
381067	Natron braun	110		250	17.500	20,4
381077	Natron braun	130		250	15.000	24,1
381100	Offset weiß mit Innendruck	90		250	22.500	16,7
381380	Offset weiß mit Innendruck	120		250	17.500	22,3
381307	Natron braun	90	90 x 55	250	22.500	16,7

DIN C4 – selbstklebend



383848	Recycling grau	90		250	22.500	16,7
382057	Natron braun	90		250	22.500	16,7
381407	Natron braun	110		250	20.000	20,4
382077	Natron braun	130		250	15.000	24,1
381410	Offset weiß mit Innendruck	90		250	22.500	16,7
381420	Offset weiß mit Innendruck	120		250	20.000	22,3
383858	Recycling grau	90	90 x 55	250	22.500	16,7
383307	Natron braun	90	90 x 55	250	22.500	16,7
383310	Offset weiß mit Innendruck	90	90 x 55	250	22.500	16,7
381430	Offset weiß mit Innendruck	120	90 x 55	250	20.000	22,3

DIN C4 – haftklebend mit Abdeckstreifen



384157	Natron braun	90		250	22.500	16,7
389067	Natron braun	110		250	17.500	20,4
388330	Offset weiß mit Innendruck	90		250	22.500	16,7
388370	Offset weiß mit Innendruck	120		250	17.500	22,3
383820	Polyäthylen	50 µ		1.000	60.000	11,3
385550	SECURITEX®*	130		250	15.000	24,1
383067	Natron braun	110	90 x 55	250	17.500	20,4
388340	Offset weiß mit Innendruck	90	90 x 55	250	22.500	16,7
388320	Offset weiß mit Innendruck	120	90 x 55	250	17.500	22,3
385510	SECURITEX®*	130	90 x 55	250	15.000	24,1

Hausposttaschen

229 x 324 mm

DIN C4 – ungummiert, 4-fach Sichtlochung und Tabellendruck

381047	Natron braun	110		250	17.500	20,4
--------	--------------	-----	--	-----	--------	------

* SECURITEX® – ausführliche Informationen auf Seite 14

Art.-Nr.	Papiersorte	g/qm	Fenster	Karton	Paletten-Einheit	Gewicht (g/Stk.)
----------	-------------	------	---------	--------	------------------	------------------

Versandtaschen **DIN B4 – haftklebend mit Abdeckstreifen**

250 x 353 mm



391080	weiß/blau, fadenverstärkt	140		250	15.000	30,9

Art.-Nr.	Papiersorte	g/qm	Falte	Karton	Paletten-Einheit	Gewicht (g/Stk.)
----------	-------------	------	-------	--------	------------------	------------------

Faltentaschen **DIN B4 – haftklebend mit Abdeckstreifen**

250 x 353 mm







391213	braun/braun, fadenverstärkt	130	40	250	6.250	36,4
391210	weiß/blau, fadenverstärkt	140	40	250	7.500	36,4



SECURITEX®



	Art.-Nr.	Papiersorte	g/qm	Fenster	Karton	Paletten-Einheit	Gewicht (g/Stk.)	
Versandtaschen		DIN C5 – haftklebend mit Abdeckstreifen						
162 x 229 mm	355550	SECURITEX®	130		100	30.000	11,1	
		DIN B5 – haftklebend mit Abdeckstreifen						
176 x 250 mm	365550	SECURITEX®	130		100	30.000	14,2	
		DIN C4 – haftklebend mit Abdeckstreifen						
229 x 324 mm	385550	SECURITEX®	130		250	15.000	24,1	
	385510	SECURITEX®	130	90 x 55	250	15.000	24,1	
		DIN B4 – haftklebend mit Abdeckstreifen						
250 x 353 mm	395550	SECURITEX®	130		250	15.000	28,7	
	Art.-Nr.	Papiersorte	g/qm	Falte	Karton	Paletten-Einheit	Gewicht (g/Stk.)	
Faltentaschen		DIN C4 – haftklebend mit Abdeckstreifen						
229 x 324 x 50 mm	389210	SECURITEX®	130	50	100	7.500	28,0	
		DIN B4 – haftklebend mit Abdeckstreifen						
250 x 353 x 50 mm	399210	SECURITEX®	130	50	125	6.875	33,2	
	Art.-Nr.	Papiersorte	g/qm	Fenster	Packung	Karton	Paletten-Einheit	Gewicht (g/Stk.)
Versandtaschen in Kleinpackungen		DIN C4 – haftklebend mit Abdeckstreifen						
229 x 324 mm	386550	SECURITEX®	130		5	50	3.000	24,1
	386510	SECURITEX®	130	90 x 55	5	50	3.000	24,1
		DIN B4 – haftklebend mit Abdeckstreifen						
250 x 353 mm	396550	SECURITEX®	130		5	50	3.000	28,7
	Art.-Nr.	Papiersorte	g/qm	Falte mm	Packung	Karton	Paletten-Einheit	Gewicht (g/Stk.)
Faltentaschen in Kleinpackungen		DIN C4 – haftklebend mit Abdeckstreifen						
229 x 324 x 50 mm	386210	SECURITEX®	130	50	5	20	1.500	28,0
		DIN B4 – haftklebend mit Abdeckstreifen						
250 x 353 x 50 mm	396210	SECURITEX®	130	50	5	20	1.375	33,2

	Art.-Nr.	Falte mm	Papiersorte	g/qm	Karton	Paletten-Einheit	Gewicht (g/Stk.)
Faltentaschen		DIN C5 – haftklebend mit Abdeckstreifen					
 162 x 229 mm	351307	20	Natron braun mit Spitzboden	110	250	25.000	12,6
		DIN B5 – haftklebend mit Abdeckstreifen					
176 x 250 mm	361237	20	Natron braun mit Spitzboden	110	250	20.000	15,4
		DIN C4 – haftklebend mit Abdeckstreifen					
 229 x 324 mm	387297	20	Natron braun	120	250	7.500	26,6
	381227	40	Natron braun	130	250	7.500	28,0
	389210	50	SECURITEX®*	130	100	7.500	28,0
	381297	40	Natron braun	150	250	7.500	33,5
		DIN B4 – haftklebend mit Abdeckstreifen					
 250 x 353 mm	391157	40	Natron braun	130	250	7.500	33,2
	397207	20	Natron braun	150	250	7.500	26,0
	391207	40	Natron braun	150	250	5.000	38,0
	399210	50	SECURITEX®*	130	125	6.875	33,2
	391213	40	braun/braun, fadenverstärkt	130	250	6.250	36,4
	391210	40	weiß/blau, fadenverstärkt	140	250	7.500	36,4
	391230	40	Natron weiß	150	250	7.500	29,8
		DIN E4 – haftklebend mit Abdeckstreifen					
 280 x 400 mm	301127	40	Natron braun	150	250	4.500	40,8
Faltenumschläge		DIN C4 – haftklebend mit Abdeckstreifen					
		Klappe an der breiten Seite; mit Spitzboden					
 229 x 324 mm	284247	20	Natron braun, Fenster	110	250	10.000	20,4
	284230	20	Offset weiß, Fenster	120	250	10.000	22,6
	284210	20	Offset weiß	120	250	10.000	22,6

* SECURITEX® – ausführliche Informationen auf Seite 14

Art.-Nr.	Papiersorte	g/qm	Fenster	Karton	Paletten-Einheit	Gewicht (g/Stk.)
----------	-------------	------	---------	--------	------------------	------------------

Papprückwandaschen

DIN C5 – haftklebend mit Abdeckstreifen

162 x 229 mm



351287	Natron braun	90		250	20.000	22,4
351290	Natron weiß	100		250	20.000	23,0

DIN B5 – haftklebend mit Abdeckstreifen

176 x 250 mm

361157	Natron braun	90		250	19.000	26,0
--------	--------------	----	--	-----	--------	------

DIN C4 – haftklebend mit Abdeckstreifen

229 x 324 mm



381187	Natron braun	110		125	7.500	48,2
381197	Natron braun	130		125	7.500	50,2
381200	Natron weiß	120		125	7.500	48,9
381230	Offset weiß mit Innendruck	120	90 x 55	125	8.750	48,4

DIN B4 – haftklebend mit Abdeckstreifen

250 x 353 mm



391117	Natron braun	110		125	7.500	52,0
391127	Natron braun	130		125	7.500	60,0
391130	Natron weiß	120		125	7.500	55,5



		Art.-Nr.	Papiersorte	g/qm	Fenster	Karton	Paletten-Einheit	Gewicht (g/Stk.)
Lohnbeutel		DIN C6 – nassklebend						
 <p>114 x 162 mm</p>	211990	Pergamin	70		1.000	100.000	2,8	
	211947	Manila chamois	80		1.000	100.000	3,7	

DIN C6 – haftklebend mit Abdeckstreifen

212040	Pergamin	70		1.000	100.000	2,8
--------	----------	----	--	-------	---------	-----

		Art.-Nr.	Papiersorte	g/qm	Fenster	VE	Paletten-Einheit	Gewicht (g/Stk.)
Musterbeutel		2 x gerillt, 3 x gelocht						
225 x 100 x 40 mm	401027	Natron braun	120		250	22.500	10,4	
245 x 100 x 40 mm	401057	Natron braun	120		250	22.500	10,8	
275 x 110 x 50 mm	401097	Natron braun	120		250	18.000	14,1	
305 x 120 x 50 mm	401137	Natron braun	120		250	15.000	16,4	
305 x 140 x 50 mm	401157	Natron braun	120		250	13.000	18,8	
345 x 140 x 50 mm	401177	Natron braun	120		250	12.000	21,0	

Art.-Nr.	Druck	Karton	Unterverpackung	Paletten-Einheit	Gewicht (g/Stk.)
----------	-------	--------	-----------------	------------------	------------------

Dokumententaschen		DIN C6						
110 x 175 mm	219830	ohne	1.000	250	96.000	6,5		
	219832	2-farbig, schwarz/rot	1.000	250	96.000	6,5		

DIN Lang

110 x 240 mm	229830	ohne	1.000	250	96.000	7,4
	229832	2-farbig, schwarz/rot	1.000	250	96.000	7,4

DIN C5

 <p>160 x 240 mm</p>	259830	ohne	500	250	72.000	13,0

Ihre individuelle Werbefläche

Umschläge dienen seit jeher der Verpackung und dem Schutz des Inhalts – schließlich hat Ihr Brief mehrere Stationen zu durchlaufen, bevor er den gewünschten Empfänger erreicht. Ist Ihr Brief endlich am Ziel, erzielt er dann auch die gewollte Aufmerksamkeit?

Machen Sie Ihren Umschlag zu Ihrem individuellen Werbeträger! Wecken Sie bereits vor dem Öffnen die Neugierde des Empfängers, nutzen sie das

Marketing-Instrument Umschlag als Multiplikator Ihrer Werbeaussagen – und alles ohne zusätzliche Transportkosten!

Wussten Sie, dass Ihnen 1.000 Lang-DIN-Briefumschläge eine Gesamtwerbefläche von fast 50 qm bieten?

Eine große Plakatwand umfasst nur 18 qm. Diese Werbefläche kostet je nach Druckausführung und Bestellmenge zwischen E 1,- und E 8,-. Das sind weniger als 0,5 Cent (also nur 0,5 % der Portokosten im Vergleich zu einem Standardbrief), die aus Ihrem Umschlag einen attraktiven Werbebotschafter machen.



Innovation mit Druck

Und wie nutzen Sie Ihre Werbefläche?

Sprechen Sie mit uns – wir zeigen Ihnen die vielfältigen und kostengünstigen Möglichkeiten für Ihre Standardbriefhüllen, individuellen Spezialartikel, Direktmailings etc. Wir fertigen auch in kleineren Auflagen.

Unser **aquaset®**-Druck ist eine technisch anspruchsvolle Weiterentwicklung des Standard-Flexodruckes. Umweltfreundliche Wasserfarben, verbunden mit anspruchsvoller Drucktechnik, verleihen Ihren Werbebotschaften eine Druck-brillanz, die dem Offset-Druck sehr nahe kommt, aber weitaus kostengünstiger ist. Möglich sind bis zu 4 Farben, mit oder ohne Fenster. Beim Bogen-Offset-Druck sind Ihren Vorstellungen keine Grenzen gesetzt.

Bedrucken Sie das gewünschte Material in allen möglichen Farben, arbeiten Sie zusätzlich mit Lack, Rubbelfeldern, Prägungen u.a.

Beim Druck auf Fertigware aus unserem umfangreichen Lagersortiment steht Ihnen unser eigenes Druckzentrum mit speziellen Hochleistungsmaschinen für 2- und 4-Farb-Druck zur Verfügung. Ihre Vorteile: In kürzester Zeit können Sie nachträglich im Offset-Druck vorgefertigte Umschläge bedrucken. Und das gilt auch für kleinste Auflagen.

Individualisierung von Briefumschlägen oder auch Versandtaschen...

... im Offsetdruck? – Kein Problem!

Für einen geringen Aufpreis versehen wir Ihre Umschläge auch mit Druck, um die Werbewirksamkeit so beträchtlich zu erhöhen! Fragen Sie uns doch einfach! Auflagen ab 1.000 Stück.

... im Flexodruck? – Kein Problem!

Der Flexodruck ist kostengünstiger als der Offsetdruck, steht ihm jedoch auch in der Qualität etwas nach. Hierbei werden die Briefumschläge noch auf der Papierbahn während der Briefumschlag-produktion bedruckt. Verständlicherweise lohnt sich der Flexodruck erst ab einer Auflage von 100.000 Stück bei Briefumschlägen und ab 50.000 Stück bei Versandtaschen.

Aber genug der langen Worte – rufen Sie uns einfach an, wir beraten Sie gerne!

	Art.-Nr.	Papiersorte	g/qm	Fenster	Karton	Paletten-Einheit	Gewicht (g/Stk.)
CYGNUS EXCELLENCE		DIN C6 – haftklebend mit Abdeckstreifen					
114 x 162 mm	216000	hochweißes Papier	100		500	88.000	4,6

	Art.-Nr.	Papiersorte	g/qm	Fenster	Karton	Paletten-Einheit	Gewicht (g/Stk.)
DIN Lang – haftklebend mit Abdeckstreifen							
110 x 220 mm	226000	hochweißes Papier	100		500	65.000	6,1
	226010	hochweißes Papier	100	45 x 90	500	65.000	6,1



	Art.-Nr.	Papiersorte	g/qm	Fenster	Karton	Paletten-Einheit	Gewicht (g/Stk.)
114 x 229 mm – haftklebend mit Abdeckstreifen							
114 x 229 mm	206000	hochweißes Papier	100		500	54.000	6,6
	206010	hochweißes Papier	100	45 x 90	500	54.000	6,6

	Art.-Nr.	Papiersorte	g/qm	Fenster	Karton	Paletten-Einheit	Gewicht (g/Stk.)
DIN C5 – haftklebend mit Abdeckstreifen, Klappe an der breiten Seite							
162 x 229 mm	256000	hochweißes Papier	100		500	36.000	9,3
	256010	hochweißes Papier	100	45 x 90	500	36.000	9,3



	Art.-Nr.	Papiersorte	g/qm	Fenster	Karton	Paletten-Einheit	Gewicht (g/Stk.)
DIN C4 – haftklebend mit Abdeckstreifen, Klappe an der breiten Seite							
229 x 324 mm	286000	hochweißes Papier	120		250	21.000	22,3
	286010	hochweißes Papier	120	90 x 55	250	21.000	22,3



	Art.-Nr.	Papiersorte	g/qm	Fenster	Karton	Paletten-Einheit	Gewicht (g/Stk.)
DIN B4 – haftklebend mit Abdeckstreifen, Klappe an der breiten Seite							
250 x 353 mm	296000	hochweißes Papier	120		250	17.500	26,5



weiß

edel

brillant



exklusiv

Für Post mit dem gewissen Etwas.

Die gleichbleibend hohe Cygnus-Qualität garantiert, dass Ihre anspruchsvollen Erwartungen an ein edles Produkt erfüllt werden. Das positive Gesamtbild dieser exklusiven Produktlinie wird durch die ansprechende weiße Verpackung und die hochwertigen Produktdetails besonders verstärkt. Beim Blick auf das Detail gibt die großzügige Mundklappe genau wie der bedruckte Abdeckstreifen und der blaue Design-Innendruck der Hülle Wertigkeit und ihren exklusiven Ausdruck.

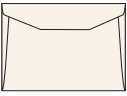

CYGNUS
EXCELLENCE

naturelle		Art.-Nr.	Farbe	g/qm	Fenster	Karton	Paletten-Einheit	Gewicht (g/Stk.)
Briefhüllen, nassklebend, ohne Fenster								
	C6 114 x 162 mm	23950*	cremeweiß, innen braun	90		500		4,1
	DL 114 x 229 mm	31845*	cremeweiß, innen braun	90		500		6,0
	C4 229 x 324 mm	25010	cremeweiß	90		500		5,0
	C5 162 x 229 mm	26750*	cremeweiß, innen braun	90		500		8,5
	C4 229 x 324 mm	27350*	cremeweiß, innen braun	120		500		22,50
								

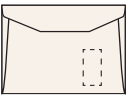
Kuvertierhüllen, nassklebend, mit Fenster								
	DL 114 x 229 mm	41845*	cremeweiß, innen braun	90		500		6,0
	C5 162 x 229 mm	46745*	cremeweiß, innen braun	90		500		5,0
	C4 229 x 324 mm	47770*	cremeweiß, innen braun	120		500		22,5
								

Briefhüllen, Haftstreifen, ohne Fenster								
	DL 110 x 220 mm	31955	cremeweiß, innen braun	90		500		5,5
	C5 162 x 229 mm	36750	cremeweiß, innen braun	90		500		8,5

Briefhüllen, Haftstreifen, mit Fenster								
	DL 110 x 220 mm	51845	cremeweiß, innen braun	90		500		5,5
	C5 162 x 229 mm	56745	cremeweiß, innen braun	90		500		8,5

Versandtaschen, nassklebend, ohne Fenster								
	SO 140 x 140 mm	76310	cremeweiß	120		500		6,0
	SO 155 x 155 mm	76360	cremeweiß	120		500		7,5
	SO 170 x 170 mm	76410	cremeweiß	120		500		9,0
	SO 190 x 190 mm	76510	cremeweiß	120		500		11,0
	SO 220 x 220 mm	76650	cremeweiß	120		250		14,5
	SO 240 x 240 mm	78010	cremeweiß	120		250		17,5
	SO 265 x 265 mm	78810	cremeweiß	120		250		21,0
	SO 125 x 312 mm	70630	cremeweiß, innen braun	120		500		12,0

Versandtaschen, Haftstreifen, ohne Fenster								
	C4 229 x 324 mm	87560	cremeweiß, innen braun	120		250		22,5
	SO 240 x 340 mm	88360	cremeweiß, innen braun	120		250		24,5

Versandtasche, Haftstreifen, mit Fenster								
	C4 229 x 324 mm	89155	cremeweiß, innen braun	120		250		22,5

naturelle
So schön wie die Natur

Hochwertiges Paper mit einer natürlichen Weiße, das zeichnet die Kuverts aus der Serie **naturelle** aus. In der Herstellung wird chlorfrei gebleichter Zellstoff verwendet und ohne optische Aufheller gearbeitet.

Die so hergestellten Briefhüllen und Versandtaschen überzeugen durch ihr edles Erscheinungsbild. Es gibt sie in zahlreichen Formaten und in unterschiedlichen Grammaturen.

* Die mit * gekennzeichneten Hüllen sind geeignet für maschinelle Kuvertierung

Art.-Nr.	Papiersorte	g/qm	Fenster	Karton	Paletten-Einheit	Gewicht (g/Stk.)
----------	-------------	------	---------	--------	------------------	------------------

PREMIUM LINE

DIN C6 – haftklebend mit Abdeckstreifen

114 x 162 mm



217740	Offset weiß mit Innendruck	80		500	90.000	3,7
217750	Offset weiß mit Innendruck	80	45 x 90	500	90.000	3,7

DIN Lang – haftklebend mit Abdeckstreifen

110 x 220 mm



227500	Offset weiß mit Innendruck	75		1.000	77.000	4,5
227450	Offset weiß mit Innendruck	80		500	55.000	4,8
227470	Offset weiß mit Innendruck	100		500	55.000	6,1
227510	Offset weiß mit Innendruck	75	45 x 90	1.000	77.000	4,5
227460	Offset weiß mit Innendruck	80	45 x 90	500	55.000	4,8
227480	Offset weiß mit Innendruck	100	45 x 90	500	55.000	6,1

DIN C5 – haftklebend mit Abdeckstreifen

162 x 229 mm



257100	Offset weiß mit Innendruck	100		500	40.000	9,3
257110	Offset weiß mit Innendruck	100	45 x 90	500	40.000	9,3

DIN C4 – haftklebend mit Abdeckstreifen



229 x 324 mm



287370	Offset weiß mit Innendruck	100		250	22.500	18,6
287380	Offset weiß mit Innendruck	100	90 x 55	250	22.500	18,6

	Art.-Nr.	Papiersorte	g/qm	Fenster	Karton	Paletten-Einheit	Gewicht (g/Stk.)
PREMIUM LINE		DIN C5 – haftklebend mit Abdeckstreifen					
162 x 229 mm 	357707	Natron braun	90		500	50.000	8,3
	359340	Offset weiß mit Innendruck	90		500	50.000	8,3
	355550	SECURITEX®	130		100	30.000	11,1
	359460	Offset weiß mit Innendruck	90	45 x 90	500	50.000	8,3

		DIN B5 – haftklebend mit Abdeckstreifen					
176 x 250 mm 	361257	Natron braun	90		500	36.000	9,9
	361140	Offset weiß mit Innendruck	90		500	36.000	9,9
	365550	SECURITEX®	130		100	30.000	14,2

		DIN C4 – haftklebend mit Abdeckstreifen					
229 x 324 mm  	384157	Natron braun	90		250	22.500	16,7
	389067	Natron braun	110		250	17.500	20,4
	388330	Offset weiß mit Innendruck	90		250	22.500	16,7
	388370	Offset weiß mit Innendruck	120		250	17.500	22,3
	385550	SECURITEX® *	130		250	15.000	24,1
	383067	Natron braun	110	90 x 55	250	17.500	20,4
	388340	Offset weiß mit Innendruck	90	90 x 55	250	22.500	16,7
	388320	Offset weiß mit Innendruck	120	90 x 55	250	17.500	22,3
	385510	SECURITEX® *	130	90 x 55	250	15.000	24,1

		DIN B4 – haftklebend mit Abdeckstreifen					
250 x 353 mm 	393047	Natron braun	110		250	15.000	24,3
	392180	Offset weiß mit Innendruck	120		250	15.000	26,5
	395550	SECURITEX® *	130		250	15.000	28,7
	393257	Adressfeldtasche Natron braun	110	45 x 90	250	15.000	24,3
	393270	Adressfeldtasche Natron weiß	120	45 x 90	250	15.000	24,3

* SECURITEX® – ausführliche Informationen auf Seite 14

Art.-Nr.	Material, Beschreibung	g/qm	Fenster	Karton	Paletten-Einheit	Gewicht (g/Stk.)
----------	------------------------	------	---------	--------	------------------	------------------

K-Pack Polster-Taschen

haftklebend, 50 mm Seitenfalte mit Spitzboden

162 x 229 mm	992787	DIN C5 Polster-Faltentaschen	360		100	4.000	ca. 33,4
176 x 250 mm	993787	DIN B5 Polster-Faltentaschen	360		100	3.000	ca. 39,6
229 x 324 mm	995787	DIN C4 Polster-Faltentaschen	360		100	2.200	ca. 66,8
250 x 353 mm	996787	DIN B4 Polster-Faltentaschen	360		100	1.800	ca. 79,4

K-Pack – die Polster-Faltentasche aus 100% Recyclingpapier

Ausschließlich aus Recyclingpapier, kein Materialmix, deshalb umweltfreundlich, leicht zu recyceln oder zu kompostieren.

Hohe Stabilität, hohe Flexibilität und Maxischutz durch 3 Lagen Papier:

Außen

140 g/qm Recycling weiß, geflammt.

Mitte

140 g/qm Recycling grau, wellenförmig als Polsterung gefalzt.

Innen

80 g/qm Recycling, durch glattes Papier leicht befüllbare Innenhülle.

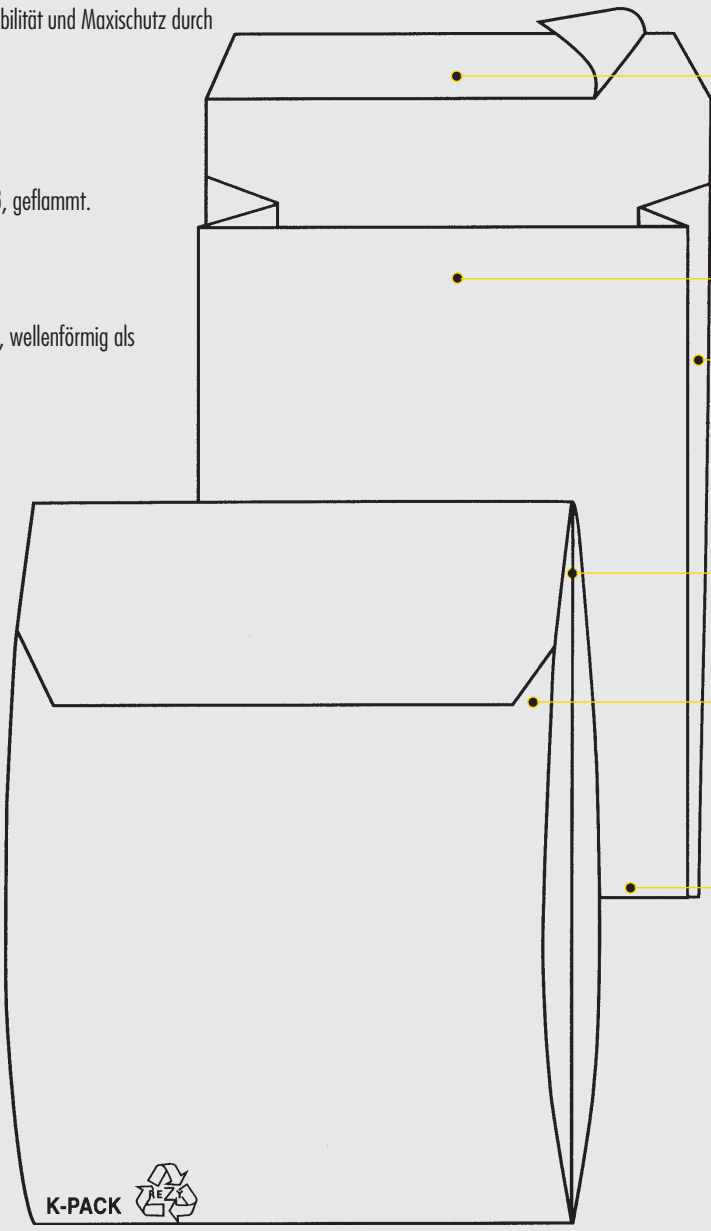

80 mm Schlussklappe: Schnellverschluss mit Kraftkleber – ideal auch für stärkeres Füllgut, z.B. Bücher oder Materialmuster.

Miniporlo durch Leichtgewicht.

Großes Nutzformat. Außenformat ist praktisch Füllformat.

50 mm breite, stabile Seitenfalte: Platz auch für dreidimensionale und sperrige Inhalte.

Durch abgeschrägte Ecken sicher vor Verhaken oder Aufreißen.

Durchgehender Boden oder Klebefalz: Sicherer Schutz ohne Aufreißgefahr.

Auch mit 2-farbigem Außendruck möglich, z.B. Absender, Firmenlogo, Werbung.



Wie sollen Briefumschläge und Versandtaschen gelagert werden?

Lagerbedingungen	Gleichmäßige Temperaturen zwischen 18 und 21°C und eine relative Luftfeuchtigkeit von 45-55%. Keine Lagerung an Heizkörpern.
Lagerung in nicht temperierten Räumen	Räume vor zu feuchter und zu trockener Luft schützen. Keine Lagerung an Außenwänden.
Lagerzeit	Bei optimalen Lagerbedingungen bis zu 4 Jahren. Selbstklebegummierungen nur bis zu 1 Jahr. Für Produkte aus Recyclingpapier mit selbstklebender Verschlussklappe kann aufgrund möglicher Reste aus der Wiederaufbereitung des Papiers selbst bei optimaler Lagerung eine zeitliche Garantie für die Klebefähigkeit nicht gegeben werden.
Palettenbelastung	Angelieferte Paletten sollten nicht zusätzlich belastet werden.

Die wichtigsten Formate für Briefumschläge und Versandtaschen

	4	5	6
A Reihe	210 x 297 mm	148 x 210 mm	105 x 148 mm
B Reihe	250 x 353 mm	176 x 250 mm	125 x 176 mm
C Reihe	229 x 324 mm	162 x 229 mm	114 x 162 mm
E Reihe	280 x 400 mm	200 x 280 mm	140 x 200 mm

Größe und Stand des Normfensters

Briefumschläge C6 bis Kompakt

45 x 90 mm,
20 mm von links,
15 mm von unten

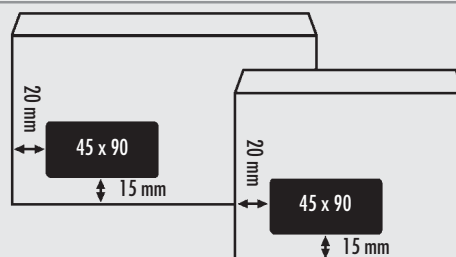

Versandtaschen C5 + B5 Briefumschläge C5

45 x 90 mm,
20 mm von links,
60 mm von unten



Versandtaschen und Umschläge C4

90 x 55 mm,
212 mm von links,
119 mm von unten
bei Verschlussklappe rechts

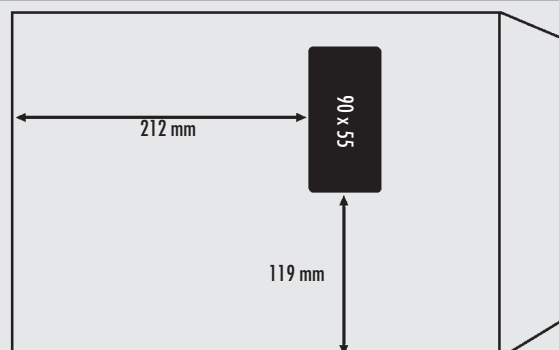

Postinfos – Besondere Bedingungen für die Sendungsarten

Standardbrief

Höchstmaße:	Länge 235, Breite 125 mm, Höhe (Dicke) 5 mm.
Mindestmaße:	Länge 140 mm, Breite 90 mm. Die Länge muss mindestens das 1,41-fache der Breite betragen. Diese Maße umfassen z.B. die Hüllenformate DIN B6, DIN C6 und DIN Lang.
Höchstgewicht:	20 g

Kompaktbrief

Höchstmaße:	Länge 235, Breite 125 mm, Höhe (Dicke) 10 mm
Mindestmaße:	Länge 100 mm, Breite 70 mm. Die Länge muss mindestens das 1,41-fache der Breite betragen. Diese Maße umfassen z.B. die Hüllenformate DIN B6, DIN C6 und DIN Lang.
Höchstgewicht:	50 g

Großbrief

Höchstmaße:	Länge 353, Breite 250 mm, Höhe (Dicke) 20 mm
Mindestmaße:	Länge 100 mm, Breite 70 mm
Höchstgewicht:	500 g

Maxibrief

Höchstmaße:	Länge 353, Breite 250 mm, Höhe (Dicke) 50 mm
Mindestmaße:	Länge 100 mm, Breite 70 mm
Höchstgewicht:	1.000 g

Maxibrief (Ausland)

Höchstmaße:	Länge, Breite und Höhe zusammen 900 mm,
Mindestmaße:	jedoch in keiner Ausdehnung länger als 600 mm Länge 140 mm, Breite 90 mm
Höchstgewicht:	2.000 g

Päckchen

Höchstmaße:	rechteckig: Länge 600 mm, Breite 300 mm, Höhe 150 mm
Mindestmaße:	oder: Länge (max. 600 mm), Breite u. Höhe zusammen 900 mm Länge 150 mm, Breite 110 mm, Höhe 20 mm
Höchstgewicht:	2.000 g

Gewichte

Hüllenformate	C6 (114 x 162 mm)	DL (110 x 220 mm)	C5 (165 x 229)	C4 (229x324mm)
Papiergewichte				
70 g/qm	3,2 g	4,2 g	6,5 g	13,0 g
75 g/qm	3,5 g	4,5 g	7,0 g	14,0 g
80 g/qm	3,7 g	4,8 g	7,4 g	14,8 g
90 g/qm	4,1 g	5,4 g	8,4 g	16,6 g
100 g/qm	4,6 g	6,0 g	9,3 g	18,5 g
120 g/qm	5,5 g	7,2 g	11,1 g	22,2 g

Für Formate, die nicht in der obigen Tabelle enthalten sind, kann das Gewicht in Gramm nach folgender Faustformel errechnet werden:

$$\frac{\text{Breite mm} \times \text{Höhe mm} \times \text{Papier-Gewicht g/qm} \times 2,5}{1.000.000}$$

ZERTIFIKAT ♦ CERTIFICATE ♦ 認證證書 ♦ СЕРТИФИКАТ ♦ CERTIFICADO ♦ CERTIFICAT



ZERTIFIKAT

Die Zertifizierungsstelle der TÜV Management Service GmbH bescheinigt, dass das Unternehmen



Mayer-Kuvert-network
 Wannächerstraße 65
 D-74078 Heilbronn

für den Geltungsbereich

Vertrieb von Briefumschlägen, Hüllen und Versandtaschen

ein Qualitätsmanagementsystem eingeführt hat und anwendet.

Durch ein Audit, Bericht-Nr. **70009375** wurde der Nachweis erbracht, dass die Forderungen der

ISO 9001: 2000

erfüllt sind. Dieses Zertifikat ist gültig bis **2008-12-01**
 Zertifikat-Registrier-Nr. **12 100 20881/02 TMS**



M. Vogel
 München, 2005-12-12



TÜV Management Service GmbH - TÜV SÜD Gruppe - Zertifizierungsstelle - Ridlerstrasse 65 - 80339 München - Germany

Im Interesse unserer Kunden legen wir großen Wert auf eine optimale Qualität.
 Bereits seit 1996 war unser Unternehmen nach DIN EN ISO 9002:1996 zertifiziert. Dieser Leistungsstandard wird seither regelmäßig erhöht und die Zertifizierung erfolgt inzwischen nach DIN ISO 9001:2000.
 Externe Gutachter überprüfen regelmäßig unsere Qualitätsstandards im Interesse unserer Kunden.



Zertifikat

maschinenfähig

für
Mayer-Kuvert-network

Die Briefhülle * Adressfeldtasche weiß * im Querformat 353 x 250 mm, Farbe: Natron weiß, mit Fenster 90 x 45 mm unten, links, Flächengewicht: 120 g/m², innenseitig, taschenartig eingeklebtes Papier fixiert das Anschriftenblatt hinterm Fenster, Anschrift: Arial erstellt mit Tintenstrahl-drucker (nach Angaben des Kunden, Muster auf der Rückseite), ist maschinenfähig.
 Die Einlieferung als Infopostsendung ist jedoch nur möglich, wenn eine maschinenlesbare Schrift verwendet wird.

Deutsche Post
Service Niederlassung Brief
Darmstadt, den 01.04.2005

A. Schneider
 i.V. Armin Schneider
 AbtL BZ - Netz

D. Schmol
 i.A. Dieter Schmol
 Regionalkoordinator
 Automationserhöhung Brief

Zertifikats-Nr.:
3400G0625



Spezielle Produkte und Rohstoffe aus unserem Haus lassen wir von der Deutschen Post AG auf die Maschinenfähigkeit überprüfen und zertifizieren. Durch diese Maßnahme ist für unsere Kunden gewährleistet, dass nicht nur der Brief, sondern auch das versendete Schriftgut unversehrt beim Empfänger ankommt.

Liefer- und Zahlungsbedingungen

§ 1 Geltungsbereich – Schriftform

- (1) Unsere Lieferungs- und Zahlungsbedingungen gelten ausschließlich; entgegenstehende oder von unseren Lieferungs- und Zahlungsbedingungen abweichende Bedingungen des Bestellers erkennen wir nicht an, es sei denn, wir haben ihrer Geltung ausdrücklich schriftlich zugestimmt. Unsere Lieferungs- und Zahlungsbedingungen gelten auch dann, wenn wir in Kenntnis entgegenstehender oder von unseren Lieferungs- und Zahlungsbedingungen abweichender Bedingungen des Bestellers die Lieferung an den Besteller vorbehaltlos ausführen oder Zahlungen annehmen.
- (2) Unsere Lieferungs- und Zahlungsbedingungen gelten nur gegenüber Unternehmern im Sinne von § 14 BGB.

§ 2 Angebot und Annahme

- (1) Unsere Angebote sind nur in schriftlicher Form verbindlich.
- (2) Bestellungen gelten erst dann als angenommen, wenn sie von uns schriftlich bestätigt oder innerhalb eines angemessenen Zeitraums nach Auftragsingang ausgeführt werden. Dann gilt die Rechnung als Auftragsbestätigung.

§ 3 Druckunterlagen – Werkzeuge

An allen Druckunterlagen, Stanzeinrichtungen, Werkzeugen, Klischees, Lithos und vergleichbaren Gegenständen behalten wir uns, sofern sie nicht vom Besteller zur Verfügung gestellt werden, Eigentum- und Urheberrechte vor. Ein Erwerb durch den Besteller mittels gesondertem Kaufvertrag ist möglich.

§ 4 Lieferung – Gefahrübergang – Versand

- (1) Die Lieferung der Kaufsache erfolgt, soweit nicht im Vertrag ausdrücklich anders vereinbart, „ab Werk“ (EXW, Incoterms 2000).
- (2) Die Gefahr des Verlustes oder Beschädigung der Kaufsache geht in dem Zeitpunkt auf den Besteller über, in dem ihm von uns mitgeteilt wird, dass die Ware für ihn zur Abholung bereitgestellt ist, bzw. dem Transporteur zum Versand übergeben wurde.
- (3) Auf Wunsch des Bestellers versenden wir die Kaufsache, unbeschadet des Übergangs der Gefahr des Verlustes oder der Beschädigung gemäß Abs. 2, an ihren Bestimmungsort. Soweit nicht anders vereinbart, wählen wir Versandart, Versandweg und Frachtführer nach bestem Ermessen aus.

§ 5 Lieferzeit – Rechte bei Verzug

- (1) Sofern nicht anders vereinbart, ist die schriftliche Auftragsbestätigung für unsere Lieferzeit maßgebend. Der Beginn der von uns angegebenen Lieferzeit setzt die verbindliche Vereinbarung aller die Kaufsache kennzeichnenden Einzelheiten, insbesondere bei bedruckter Ware Eingang der genehmigten Korrektur, voraus. Wird durch ein Verhalten des Bestellers die Lieferzeit unterbrochen, sind wir berechtigt, eine neue, angemessene Lieferzeit durch Mitteilung an den Besteller festzusetzen.
- (2) Die Einhaltung unserer Lieferverpflichtung setzt die rechtzeitige und ordnungsgemäße Erfüllung der Verpflichtungen des Bestellers voraus.
- (3) Teillieferungen sind zulässig, wenn sie für den Besteller zumutbar sind.
- (4) Im Falle eines Lieferverzuges ist der Besteller berechtigt, nachdem eine uns schriftlich gesetzte angemessene Nachfrist erfolglos abgelaufen ist, vom Vertrag zurückzutreten. Die Fristsetzung ist entbehrlich, wenn wir die Leistung ernsthaft und endgültig verweigern, ein Fixgeschäft (§ 323 Abs. 2 Nr. 2 BGB, § 376 HGB) vereinbart wurde oder besondere Umstände vorliegen, die unter Abwägung der beiderseitigen Interessen den sofortigen Rücktritt rechtfertigen.
- (5) Macht der Besteller Schadensersatzansprüche wegen Verzögerung der Leistung geltend, so ist unsere Schadensersatzhaftung, soweit uns keine vorsätzliche Vertragsverletzung angelastet wird, der Höhe nach auf vorhersehbare, typischerweise eintretende Schäden begrenzt.

§ 6 Pflichten des Bestellers

- (1) Verletzt der Besteller seine Pflicht zur Annahme der Kaufsache oder sonstige Mitwirkungspflichten, so sind wir berechtigt, den uns entstehenden Schaden, einschließlich etwaiger Mehraufwendungen, insbesondere für Lagerung, ersetzt zu verlangen. Außerdem sind wir berechtigt die Kaufsache in Rechnung zu stellen.
- (2) Falls nicht ausdrücklich andere Termine vereinbart sind, sind Aufträge innerhalb einer Abnahmefrist von höchstens sechs Monaten abzurufen. Ruft der Besteller innerhalb dieser Frist nicht den gesamten Auftrag ab, steht dies einer Verletzung der Pflicht zur Annahme der noch nicht abgerufenen Mengen gleich. Unsere Rechte bestimmen sich daher nach obigem Absatz 1.
- (3) Sofern die Voraussetzungen gemäß Absatz 1 oder 2 vorliegen, geht auch die Gefahr eines zufälligen Untergangs oder einer zufälligen Verschlechterung der Kaufsache in dem Zeitpunkt auf den Besteller über, in dem dieser in Annahme- oder Schuldnerverzug gerät. Weitergehende Ansprüche bleiben vorbehalten.

§ 7 Höhere Gewalt

- (1) Wird es uns infolge höherer Gewalt unmöglich gemacht oder unzumutbar erschwert, unseren vertraglichen Pflichten nachzukommen, so ruhen diese Pflichten bis zur Beseitigung des Hindernisses. Dies gilt auch dann, wenn wir mit unserer Leistung bereits in Verzug sind. Wir sind verpflichtet, den Besteller von Eintritt und Ende solcher höherer Gewalt unverzüglich in Kenntnis zu setzen. Sollte ein solches Hindernis länger als drei Monate bestehen, so ist jede Partei berechtigt, vom Vertrag zurückzutreten; eventuelle gesetzliche Rücktrittsrechte bleiben hiervon unberührt.
- (2) Höhere Gewalt im Sinne des Absatz 1 sind betriebsfremde, unvorhergesehene und unvermeidbare Hindernisse, wie z.B. Arbeitskämpfe, Naturkatastrophen, Rohstoff- und Energieknappheit, Feuer, Krieg und Aufruhr oder sonstiger Ereignisse, die wir nicht zu vertreten haben, unabhängig davon, ob sie in unserem eigenen Betrieb auftreten oder in einem fremden Betrieb, von dem die Herstellung oder der Transport der Kaufsache im wesentlichen abhängt.

§ 8 Preise – Versandkosten – Sicherheit – Zahlungsbedingungen

- (1) Sofern sich aus der Auftragsbestätigung nichts anderes ergibt, verstehen sich unsere Preise „ab Werk“ (EXW, Incoterms 2000) ab Heilbronn, ausschließlich Verpackung und Palettentauschgebühr und zuzüglich gesetzlicher Umsatzsteuer.
- (2) Abweichend von Absatz (1) tragen wir bei Aufträgen mit einem Nettowarenwert (ohne Umsatzsteuer) von mindestens 500 die Versandkosten ausschließlich der Palettentauschgebühr bis zur nächstgelegenen Stückgut-Empfangsstation des Empfängers innerhalb Deutschlands, ausgenommen Flächenfracht. Dies gilt auch für Lieferung durch eigenen Firmen-LKW im Werkverkehr. Bei Post-, Eil- und Expressgut-Versand gehen die Frachtkosten, die den Stückgutsatz übersteigen, zu Lasten des Bestellers.
- (3) Bei Aufträgen mit einem Nettowarenwert (ohne Umsatzsteuer) von unter 250 berechnen wir einen Kleinmengenzuschlag von 25.
- (4) Unsere Preislisten sind unverbindlich. Sofern nicht in der Auftragsbestätigung ein abweichender Preis festgelegt ist, gelten grundsätzlich unsere zum Zeitpunkt der Auftragsbestätigung gültigen Tagespreise. Wenn zwischen Auftragsbestätigung und Lieferung eine wesentliche Erhöhung von Kosten oder Aufwand für Produktion, Lagerung und Transport eintritt, insbesondere soweit sie auf der Änderung von Steuern und Abgaben oder Rohstoff-/Materialpreisen oder der Änderung der Spezifikationen durch den Besteller oder auf Devisenkursschwankungen beruhen, so sind die Vertragspartner verpflichtet, über eine Anpassung der Preise zu verhandeln.
- (5) Bei Verarbeitung extra angefertigter Spezialpapiere oder Sonderformate behalten wir uns vor, die gesamte vom Papierhersteller gelieferte Menge zu verarbeiten und zu berechnen. Bei Bestellung von Anbruchmengen wird grundsätzlich die kleinste Originalverpackungseinheit geliefert und berechnet.
- (6) Teillieferungen können gesondert in Rechnung gestellt werden. Falls Teillieferungen auf Wunsch des Bestellers erfolgen, sind wir berechtigt, die dadurch entstandenen Mehrkosten zusätzlich zu berechnen.
- (7) Wir behalten uns vor, Vorauszahlung oder Sicherheitsleistung in Höhe des Rechnungswertes einer Lieferung zu verlangen, wenn nachträglich Umstände eintreten oder bekannt werden, durch die der Einzug unserer Forderung als gefährdet erscheint. Leistet der Besteller nicht innerhalb angemessener Frist nach unserer Aufforderung Sicherheit oder Vorauszahlung, so sind wir berechtigt, vom Vertrag zurückzutreten.
- (8) Sofern sich aus der Auftragsbestätigung nichts anderes ergibt, ist der Kaufpreis netto (ohne Abzug) innerhalb von 30 Tagen ab Rechnungsdatum zur Zahlung fällig. Bei Zahlung innerhalb von 14 Tagen ab Rechnungsstellung gewähren wir 2 % Skonto außer bei Neukunden und Eigenakzept. Kommt der Besteller in Zahlungsverzug, so sind wir berechtigt, Verzugszinsen in Höhe von 8 % über dem jeweiligen Basiszinssatz p. a. zu fordern.
- (9) Unbeschadet unserer sonstigen Rechte sind wir im Falle des Zahlungsverzuges des Bestellers berechtigt, jegliche noch ausstehende Lieferung aufgrund des Vertrages oder anderer gleichartiger Verträge aus der Geschäftsverbindung mit dem Besteller bis zur vollständigen Zahlung des Kaufpreises zurückzuhalten.
- (10) Schecks, Wechsel oder die Abtretung von Forderungen gegenüber Dritten werden nur nach vorangegangener besonderer Vereinbarung erfüllungshalber und nicht an Erfüllung Statt angenommen. Eine Annahme bedeutet keine Stundung der ursprünglichen Forderung. Diskontospesen und Stempelgebühren gehen zu Lasten des Bestellers.

§ 9 Eigentumsvorbehalt

- (1) Wir behalten uns das Eigentum an der Kaufsache bis zur Erfüllung sämtlicher Forderungen aus unserer laufenden Geschäftsverbindung mit dem Besteller vor.
- (2) Der Besteller ist verpflichtet, die Kaufsache pfleglich zu behandeln.



MAILBOX KUVERT & DRUCK GMBH

Axel Bönsch

Riepenkamp 1a

31863 Copenbrügge

Fon 051 59 . 96 21 30

Fax 051 59 . 96 21 31

www.mailbox-kuvert.de

info@mailbox-kuvert.de